

Instruksjons- manual

Vaskemaskin

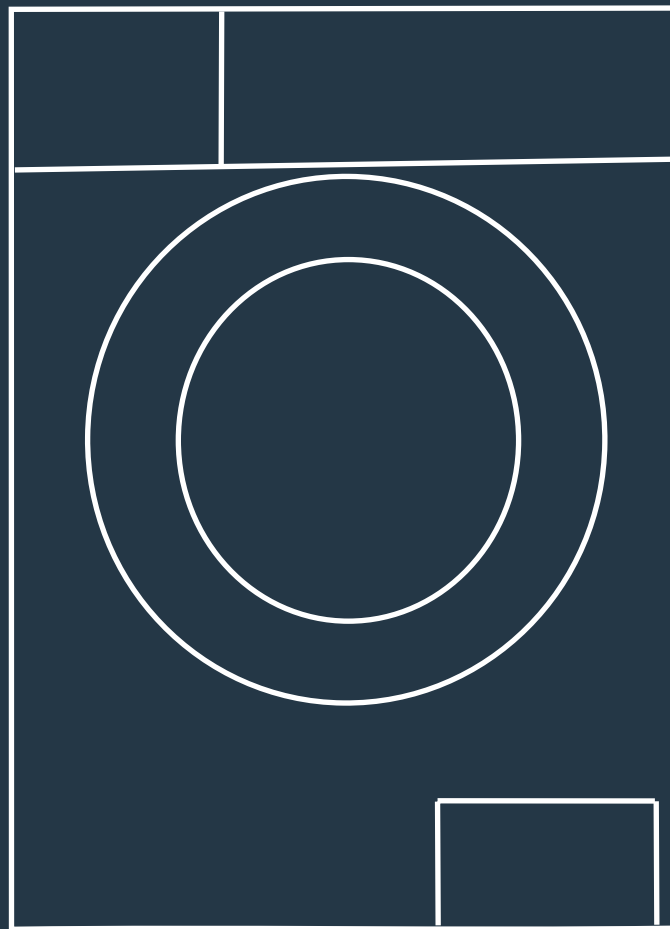

IIWMK1F10KG

iiglo®

Innhold

Sikkerhetsinstruksjoner.....	3
Fare for elektrisk støt.....	3
Risiko for barn.....	4
Eksplosjonsfare.....	4
Installasjon av produktet.....	4
Risiko for skade på apparatet.....	5
Slik bruker du apparatet.....	5
Emballasje / gammelt apparat.....	5
Produktbeskrivelse.....	6
Tilbehør.....	6
Installasjon.....	7
Installasjonsområde.....	7
Utpakking av vaskemaskinen.....	7
Fjern transportboltene.....	7
Nivåjustering av vaskemaskin.....	8
Koble til vanntilførselsslengen.....	8
Avløpsslange.....	9
Hurtigstart.....	9
Før vask.....	9
Vask.....	10
Etter vask.....	10
Før hver vask.....	10
Vaskemiddel dispenser.....	11
Kontrollpanel.....	12
Alternativ.....	13
Andre funksjoner.....	14
Programmer.....	15
Tabell for vaskeprogrammer.....	16
Rengjøring og stell.....	16
Rengjøring av utsiden.....	16
Rengjøring av trommelen.....	17
Rengjøring av dørpakningen og glasset.....	17
Rengjør innløpsfilteret.....	17
Rengjør vaskemiddeldispenseren.....	18
Rengjøring av avløpsspumpefilteret.....	18
Feilsøking.....	19
Tekniske spesifikasjoner.....	20
Merknader.....	22



Følg alle instruksjoner og forklaringer til installasjonen før bruk. Følg instruksjonene nøye. Hold brukerhåndboken tilgjengelig for senere bruk. Dersom apparatet selges eller gis videre, må du sørge for at den nye eieren alltid får med denne brukerhåndboken.

Sikkerhetsinstruksjoner

For din egen sikkerhet må du følge opplysningene i denne håndboken for å minimere risikoen for brann eller eksplosjon, elektrisk støt eller for å forhindre skade på eiendom, personer eller tap av liv.

Forklaring på symbolene:

Advarsel!

Denne kombinasjonen av symbol og signalord indikerer en potensielt farlig situasjon som kan føre til død eller alvorlige personskader.

Forsiktig!

Denne kombinasjonen av symbol og signalord indikerer en potensielt farlig situasjon som kan føre til lettere eller mindre personskader eller skader på gjenstander og omgivelser.

NB!

Denne kombinasjonen av symbol og signalord indikerer en potensielt farlig situasjon som kan føre til lettere eller mindre personskader.

Fare for elektrisk støt

Advarsel!

- Hvis strømledningen er skadet, må den byttes ut av produsenten, produsentens serviceagent eller personer som innehar lignende kvalifikasjoner for å unngå fare.
- De nye slangesettene som følger med apparatet, skal brukes, og de gamle slangesettene må ikke brukes på nytt.
- Trekk støpselet ut av stikkontakten før du utfører vedlikehold på apparatet.
- Trekk alltid ut støpselet og slå av vanntilførselen etter bruk. Maks innløpstrykk for vann, i pascal. Minimum innløpstrykk for vann, i pascal.
- For din egen sikkerhet må støpselet settes i en jordet, trepolet stikkontakt. Kontroller den nøye og sørg for at stikkontakten er korrekt og pålitelig jordet.
- Forsikre deg om at vannet og de elektriske apparatene blir sammenkoblet av en kvalifisert tekniker i samsvar med produsentens instruksjoner og lokale sikkerhetsforskrifter.

Risiko for barn

Advarsel!

- Dette apparatet kan brukes av barn fra 8 år og oppover og av personer med reduserte sanseevner, reduserte fysiske eller mentale evner eller av personer med mangel på erfaring og kunnskap dersom de er under tilsyn eller har fått opplæring i sikker bruk av apparatet og forstår farene som er forbundet med bruken. Barn må ikke leke med apparatet. Rengjøring og vedlikehold må ikke utføres av barn uten tilsyn.
- Se til at barn under 3 år ikke leker med apparatet.
- Dyr og barn kan klatre inn i vaskemaskinen. Kontroller apparatet før hver gang du bruker det.
- Barn må være under oppsyn for å sikre at de ikke leker med apparatet.
- Glassdøren kan bli svært varm under bruk. Hold barn og kjæledyr på god avstand fra apparatet når det er i bruk i våtrom så vel som i rom med eksplosive eller etsende gasser.
- Fjern alle pakker og transportbolter før du bruker apparatet. Ellers kan det føre til alvorlig skade.
- Støpselet må være tilgjengelig etter installasjonen.

Eksplosjonsfare

Advarsel!

- Ikke vask eller tørk gjenstander som er blitt rensset i, vasket i, dynket i eller dyppet med brennbare eller eksplosive stoffer (for eksempel voks, olje, maling, bensin, avfettingsmidler, tørrensende løsemidler, parafin osv.) Dette kan føre til brann eller eksplosjon.
- Disse gjenstandene må skylles grundig for hånd før de vaskes i vaskemaskinen.

Installasjon av produktet

Forsiktig!

- Denne vaskemaskinen er kun beregnet for innendørs bruk.
- Det er ikke beregnet på innbygging.
- Åpningene må dekket av et teppe.
- Vaskemaskinen skal ikke installeres i baderom eller andre våtrom, og heller ikke i rom med eksplosive eller etsende gasser.
- Vaskemaskinen som bare har én enkelt innløpsventil, kan kobles til kaldtvannsforsyningen. Produktet med to innløpsventiler må kobles på korrekt måte til varmtvanns- og kaldtvannsforsyningene.
- Støpselet må være tilgjengelig etter installasjonen.
- Fjern alle pakker og transportbolter før du bruker apparatet. Ellers kan det føre til alvorlig skade.

Risiko for skade på apparatet

⚠ Forsiktig!

- Dette produktet er kun beregnet på bruk i hjemmet, og er kun designet for tekstiler som kan vaskes i maskin.
- Du må ikke klatre opp på eller sitte på toppdekselet på maskinen.
- Ikke len deg mot døren.
- Vær forsiktig når du håndterer maskinen:
 1. Transportbolter skal installeres på nytt på maskinen av en fagperson.
 2. Det oppsamlede vannet skal tappes ut av maskinen.
 3. Håndter maskinen forsiktig. Du må aldri løfte maskinen ved å holde i de utstikkende delene. Døren må ikke brukes som håndtak under transport.
 4. Dette apparatet er tungt. Vær forsiktig under transport.
- Ikke bruk for mye kraft når du lukker døren. Hvis det er vanskelig å lukke døren, må du sjekke om klærne er lagt helt inn og fordelt godt.
- Du må ikke vaske tepper i maskinen.

Slik bruker du apparatet

⚠ Forsiktig!

- Før du vasker klær for første gang, må produktet kjøres ved å følge prosedyren en hel runde uten klær.
- Brannfarlige, eksplosive eller giftige løsemidler må ikke brukes. Bensin og alkohol osv. må ikke brukes som vaskemidler. Velg kun vaskemidler som er beregnet på maskinvask, spesielt for trommel.
- Forsikre deg om at alle lommene er tømte. Skarpe og stive gjenstander som mynter, brosjer, spikere, skruer eller steiner osv. kan forårsake alvorlige skader på apparatet.
- Kontroller om vannet inne i trommelen er blitt tappet ut før du åpner døren. Du må ikke åpne døren dersom vann synes.
- Vær forsiktig så du ikke brenner deg når varmt vaskevann tappes ut av apparatet.
- Fyll aldri på vann for hånd under vask.
- Når programmet er fullført, må du vente i to minutter før du åpner døren.

Emballasje / gammelt apparat

 Denne merkingen viser at dette produktet ikke skal kastes sammen med husholdningsavfall innenfor hele EU. For å hindre mulig skade på miljøet eller helsen på grunn av ukontrollert avfallshåndtering, må du resirkulere det på korrekt måte for å bidra til bærekraftig gjenbruk av materielle ressurser. For å returnere et brukt apparat bruker du de lokale innsamlingssystemene eller kontakter forhandleren der produktet ble kjøpt. De kan sende produktet videre til miljøvennlig resirkulering.

⚠ Advarsel!

Apparatet er beregnet på bruk i hjemmet eller til bruk slik som:

- I personalkjøkken i butikker, kontorer eller andre arbeidsmiljøer;
- Gårdshus;
- Av kunder i hoteller, moteller eller andre bostedslignende miljøer;
- På andre slags overnattingssteder;
- Områder for felles bruk i boligblokker eller i vaskerier;

Produktbeskrivelse

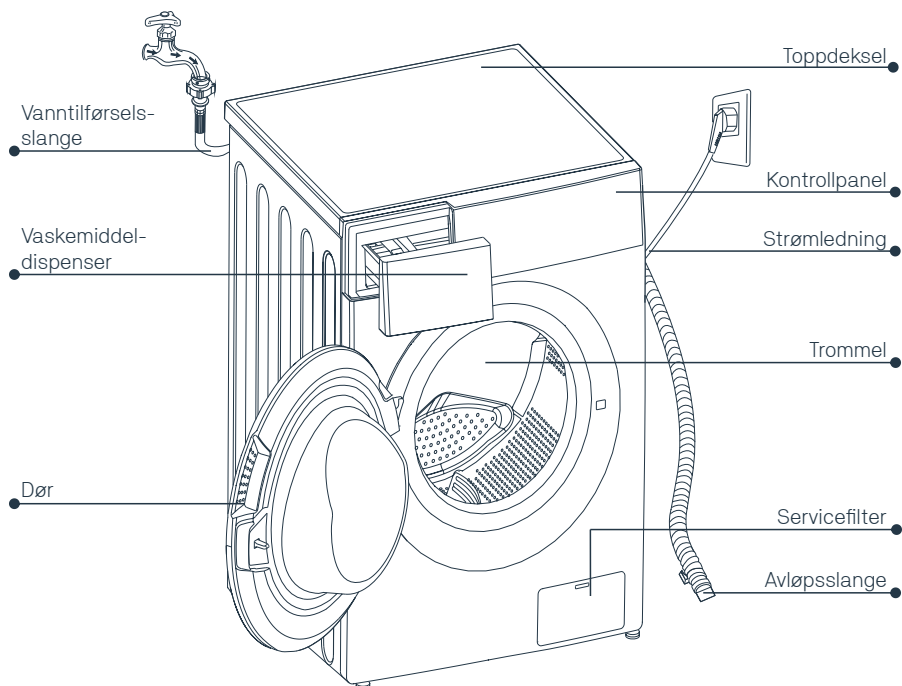

NB!

Tegningen er kun ment som referanse. Vennligst bruk det virkelige produktet som standard.

Tilbehør

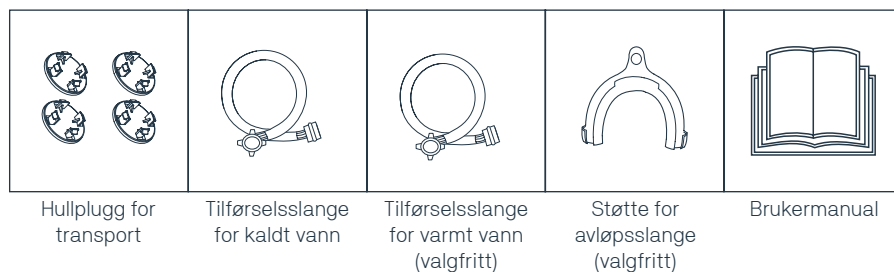

Installasjon

Installasjonsområde

⚠ Advarsel!

- Stabilitet er viktig for å forhindre at produktet flytter på seg!
- Forsikre deg om at produktet ikke er plassert oppå strømledningen.

Stedet der apparatet skal installeres, bør kjennetegnes av følgende:

1. Stiv, tørr og jevn overflate
2. Utenfor direkte sollys
3. Tilstrekkelig ventilasjon
4. Romtemperatur over 0°C
5. Hold apparatet langt unna varmeressurser som kull eller gass.

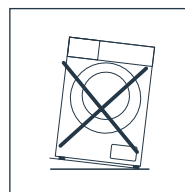
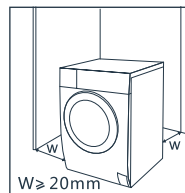

Utpakking av vaskemaskinen

⚠ Advarsel!

- Emballasjemateriell (f.eks. film, polystyrenskum) kan være farlig for barn.
- Det finnes en risiko for kvelning! Hold all emballasje godt utilgjengelig for barn.

1. Fjern pappesken og emballasjen av polystyrenskum.
2. Løft vaskemaskinen og fjern emballasjen rundt bunnen. Forsikre deg om at det lille trekantskummet fjernes med det nederste samlet. Hvis ikke legger du enheten ned med sideoverflaten, og fjerner deretter det lille skummet fra bunnen av enheten manuelt.
3. Fjern tapen som sikrer strømledningen og avløpsslangen.
4. Fjern innløpsslangen fra trommelen.

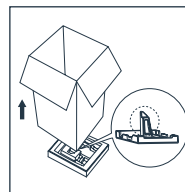

Fjern transportboltene

⚠ Advarsel!

- Du må fjerne transportboltene fra baksiden før du bruker produktet.
- Du trenger transportboltene igjen dersom du skal flytte på produktet, så pass på at du oppbevarer dem på et trygt sted.

Følg trinnene nedenfor for å fjerne boltene:

1. Løsne 4 bolter med skiftenøkkel og fjern dem.
2. Tett hullene med transporthullpluggen.
3. Oppbevar transportboltene på et trygt sted for fremtidig bruk.

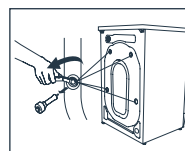

Nivåjustering av vaskemaskin

⚠ Advarsel!

- Låsemutterne på alle de fire føttene må skrus stramt mot maskinen.
1. Sjekk om bena er tett festet til skapet. Hvis ikke vrir du dem til de opprinnelige stillingene og strammer mutterne.
 2. Løsne låsemutteren og vri føttene til de kommer i nær kontakt med gulvet.
 3. Juster bena og lås dem med en skiftenøkkel, sørg for at maskinen står støtt.

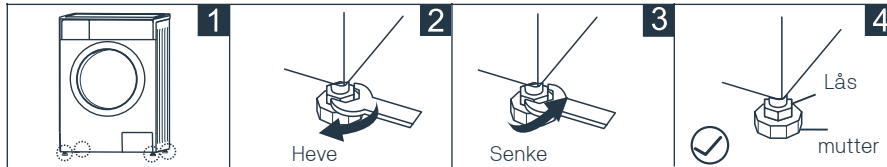

Koble til vanntilførselsslengen

⚠ Advarsel!

- Følg instruksjonene i dette kapittelet for å forhindre lekkasje eller vannskader!
- Ikke knekk, klem, modifierer eller kutt i vanninnløpslangen.
- Modellen som er utstyrt med varmventil, kobler du til varmtvannskran med varmtvannstilførselsslengen. Energiforbruket vil reduseres automatisk for enkelte programmer.

Koble innløpsrøret som vist. Det finnes to måter å koble til innløpsrøret på.

1. Tilkobling mellom vanlig avløps- og innløpslange.

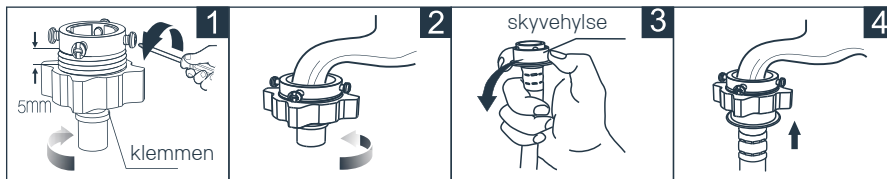

Løse klemmemutteren og fire bolter

Stram klemmemutteren

Trykk på skyvehylsen, sett innløpslangen inn i tilkoblingsbunnen

Tilkoblingen er fullført

2. Tilkobling mellom gjengetapp og innløpslange.

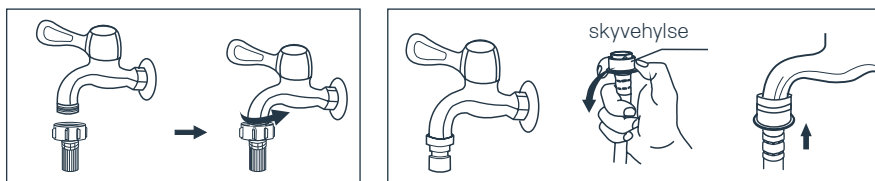

Gjengetapp og innløpslange

Spesialkran for vaskemaskin

Koble den andre enden av innløpsrøret til innløpsventilen på baksiden av produktet og fest røret tett ved å vri i solens retning.

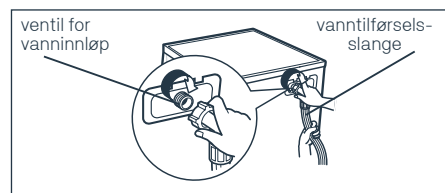

Avløpsslange

⚠ Advarsel!

- Ikke lag løkke på eller trekk ut avløpsslangen.
- Plasser avløpsslangen skikkelig, ellers kan det oppstå skade som fører til vannlekkasje.

Det finnes to måter å plassere enden av avløpsslangen på:

1. Sett den i gulvavløp.
2. Koble den til grenavløpsrør på vask.

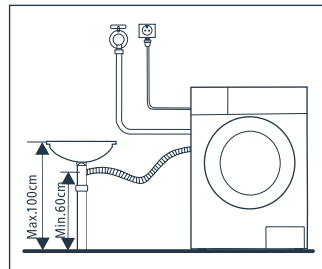
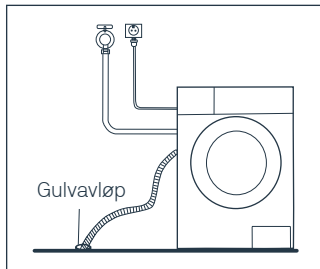

⚠ NB!

- Hvis maskinen har støtte for avløpsslange, må du installere den på følgende måte.

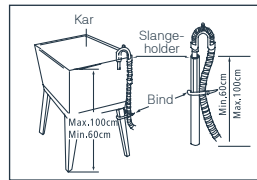
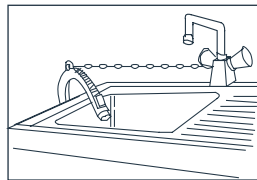

⚠ Advarsel!

- Når du installerer avløpsslange, må du fester den skikkelig med et tau.
- Hvis avløpsslangen er for lang, må du ikke tvinge den inn i vaskemaskin, da det vil forårsake unormale lyder.

Hurtigstart

⚠ Forsiktig!

- Forsikre deg om at vaskemaskinen er korrekt installert før vask.
- Før du vasker klær for første gang, må vaskemaskinen kjøres ved å følge prosedyren en hel runde uten klær.

Før vask

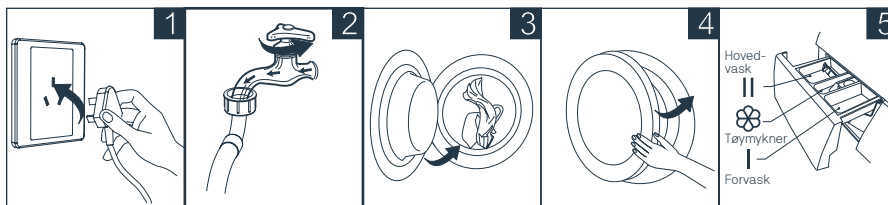

1 Sett inn støpselet

2 Åpne kranen

3 Legg inn klesvasken

4 Lukk døren

5 Tilsett vaskemiddel

⚠ NB!

Vaskemiddel må tilsettes i «rom 1» etter at du har valgt forhåndsvask for maskiner.

Vask

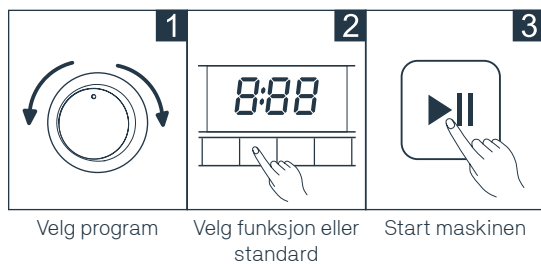

NB!

Hvis du velger standard, kan du hoppe over trinn 2.

Etter vask

“End” vises på displayet.

Før hver vask

- Vaskemaskinens omgivelsestemperatur bør være på 0–40°C. Dersom den brukes ved under 0°C, kan innløpsventilen og tappesystemet bli skadet. Hvis maskinen brukes i forhold på 0°C eller mindre, må den overføres til normal omgivelsestemperatur for å sikre at vanntilførselsslengen og avløpslangen ikke er frosne før bruk.
- Vennligst kontroller etikettene og forklaringen for bruk av vaskemiddel før vask. Bruk ikke-skummende eller mindre skummende vaskemidler som egner seg for maskinvask.

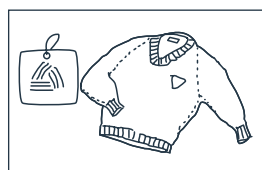

Sjekk etiketten

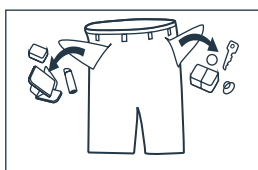

Ta ut alle gjenstander fra lommene

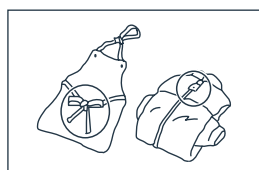

Knyt sammen lange snører, lukk glidelåser og fest knapper

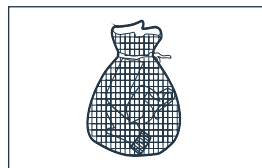

Legg små plagg i vaskeposen

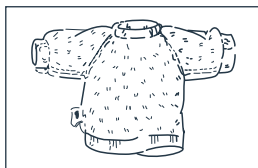

Vreng plagg som har lett for å nuppe eller som har lange hår

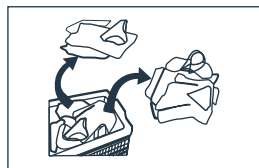

Skill klær med ulik tekstur

⚠ Advarsel!

- Når du vasker ett enkelt plagg, kan det lett føre til stor eksentrisitet og utløse alarm på grunn av stor ubalanse. Derfor er det best å legge til ett eller to plagg som vaskes sammen slik at dreneringen blir jevnere.
- Ikke vask klær som har vært i kontakt med parafin, bensin, alkohol eller andre brennbare materialer.

Vaskemiddel dispenserer

- I Vaskemiddel for forhåndsvask
 II Vaskemiddel for hovedvask
 ☼ Tøymykner

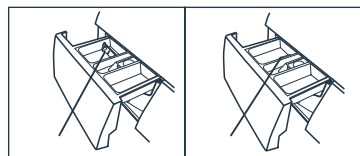

Flytende vaskemiddel Pulvervaskemiddel



Trekk ut dispenseren

- ◊ Flytende vaskemiddel
 ☼ Softener

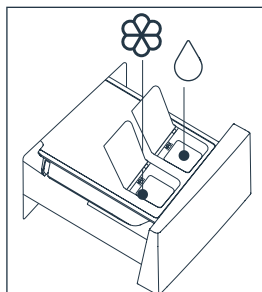

(◊ | ☼)
 AUTO

⚠ Forsiktig!

Vaskemiddel må kun tilsettes i «rom I» etter at du har valgt forhåndsvask for maskiner med denne funksjonen.

Program	I	II / ◊	☼
Cotton	○	●	○
Synthetic	○	●	○
Mix	○	●	○
Bed Linen	○	●	○
Baby Care	○	●	○
Color Care		●	○
Drum Clean			
Rinse & Spin			○
ECO 40-60		●	○

Program	I	II / ◊	☼
Wool		●	○
Delicate		●	○
Quick Wash 15' / Quick 15'		●	○
Cotton ECO/Intensive		●	○
Dry Only			
1h W/D		●	○
Spin Only			
20°C		●	○

● = Obligatorisk, ○ = Valgfritt

📌 NB!

- Når det gjelder det sammenklumplet eller klebrig vaskemiddel eller tilsetningsstoffer, anbefales det å bruke litt vann til fortynning før de helles i vaskemiddelrommet, for å forhindre at innløpet til vaskemiddelrommet blokkeres og renner over når du fyller i vann.
- Velg egnet type av vaskemiddel for de forskjellige vasketemperaturene for å oppnå best mulig vaskekapasitet med mindre vann- og energiforbruk.

Kontrollpanel

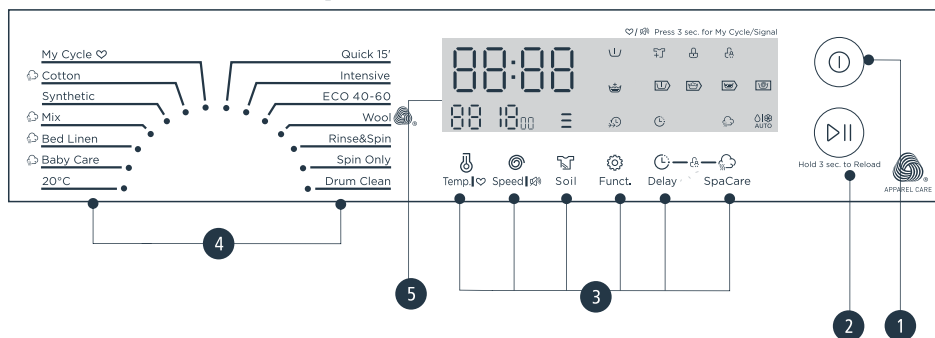

NB!

Diagrammet er kun ment som referanse. Vennligst bruk det virkelige produktet som standard.

1. Av/på

Produktet er slått av/på.

2. Start/Pause

Trykk på knappen for å starte eller sette vaskesyklusen på pause.

3. Alternativ

Dette lar deg velge en tilleggsfunksjon og vil lyse opp når det er valgt.

4. Programmer

Tilgjengelig etter hva som skal vaskes.

5. Display



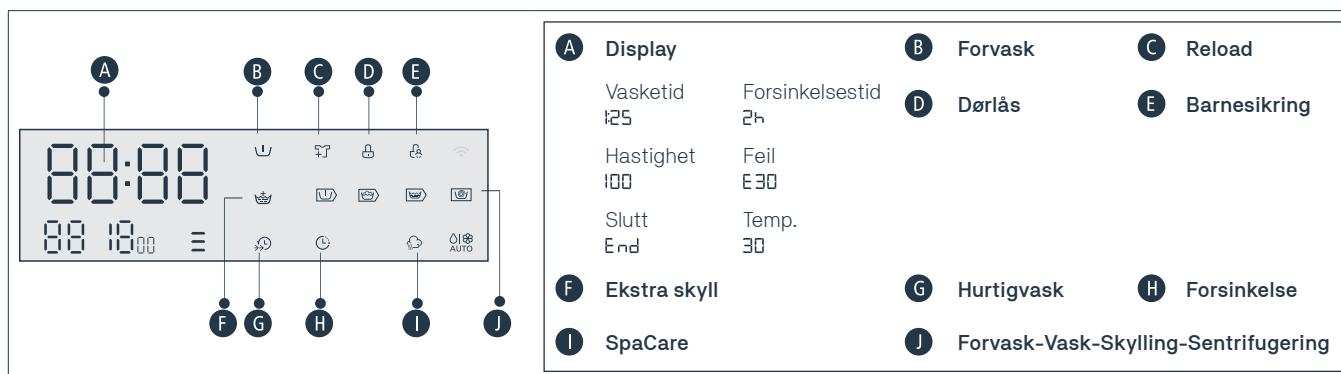

Displayet viser innstillingene, beregnet gjenstående tid, alternativer og statusmeldinger for vaskemaskinen din. Displayet vil være aktivert gjennom hele syklusen.

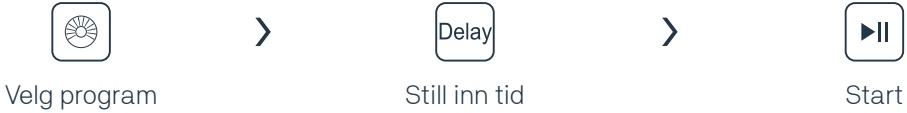

Alternativ

⚠ Forsiktig!

Hvis det blir brudd i strømtilførselen mens maskinen er i drift, lagrer et spesielt minne det valgte programmet, og når strømmen er tilbake, fortsetter programmet.

Delay	<p>Stille inn forsinkelsesfunksjonen:</p> <ol style="list-style-type: none"> 1. Velg et program; 2. Trykk på Delay-knappen for å velge klokkeslett (forsinkelsestiden er 0–24 timer); 3. Trykk på [Start/Pause] for å aktivere forsinkelsen. <div style="text-align: center;">  <p>Velg program Still inn tid Start</p> </div> <p>Avbryt forsinkelsesfunksjonen:</p> <p>Trykk på [Delay]-knappen til displayet viser 0H. Du må trykke på før du starter programmet. Hvis programmet allerede har startet, slår du av programmet for å stille inn på nytt.</p>
Soil Level	<p>Vasketiden vil øke eller reduseres etter at du har valgt den.</p>
Pre Wash	<p>Forvask-funksjonen gir en ekstra vask før hovedvask, og den egner seg for å vaske av støvet som stiger til overflaten på klærne. Du må legge vaskemiddel i rom (I) når du velger forvask.</p>
Extra Rinse	<p>Klærne vil bli skylt en ekstra gang hvis du velger dette alternativet.</p>
Speed Wash	<p>Denne funksjonen har redusert vasketid.</p>
My Cycle 	<p>Dette alternativet lagrer et program som brukes ofte.</p> <p>Etter å ha valgt programmet og stilt inn alternativene, trykker du på [Temp.] og holder knappen inne i 3 sek. før vasken settes i gang. Programmet Cotton er stilt inn som standard.</p>
Auto 	<p>Når du trykker på av/på-knappen for å starte apparatet, vil skjermen vise «soft»- eller «dete»-ikonet. Når lyset blinker, betyr det at det mangler vaskemiddel eller tøymykner, og du må derfor tilsette det. Åpne dekselet til vaskemiddeldispenseren, tilsett vaskemiddel og tøymykner. Mengden du fyller på, må ikke overstige makslinjen.</p>
Reload 	<p>Dette alternativet kan utføres under vaskeforløpet. Mens trommelen fremdeles roterer og det er store mengder vann med høy temperatur i trommelen, er det ikke trygt, og døren kan ikke åpnes med makt. Ved å trykke på [Start/Pause] og holde knappen inne i 3 sekunder, kan du legge inn flere plagg under vaskeforløpet. Følg fremgangsmåten nedenfor:</p> <ol style="list-style-type: none"> 1. Vent til trommelen slutter å rotere. 2. Dørlåsen blir låst opp. 3. Lukk døren når du er ferdig med å legge inn plagg og trykk på [Start/Pause]-knappen. <div style="text-align: center;">  <p>Trykk [Start/Pause] og hold inne i 3 sek. Legg inn flere plagg Start</p> </div>

⚠ Forsiktig!

Ikke bruk Reload-funksjonen når vannstanden over kanten på det innvendige karet eller temperaturen er høy.

Andre funksjoner

Temp.	Trykk på knappen for å regulere temperaturen (Cold, 20°C, 30°C, 40°C, 60°C, 90°C)
Speed	Trykk på knappen for å endre hastighet. 1500: 0-400-600-800-1000-1200-1400-1500

Program	Standardhastighet (rpm)	Program	Standardhastighet (rpm)
	1500		1400
Cotton	1400	Spin Only	1000
Synthetic	1200	Rinse&Spin	1000
Mix	800	Wool	600
Bed Linen	800	Delicate	600
Baby Care	800	Quick Wash 15'	800
Color Care	1000	Cotton ECO	800
Drum Clean	-		

 SpaCare	SpaCare-funksjonen kan velges ved å velge «Cotton», «Mix», «Bed Linen» og «Baby Care». Brukerne kan se dampen i trommelen når de bruker SpaCare-funksjonen. SpaCare kan ikke brukes samtidig med Forvask eller Hurtigvask.
---	--

 Barnesikring	For å hindre at barn bruker produktet. Trykk på [Delay] og [SpaCare] 3 sek. til lydsignalet piper.
--	--

⚠ Forsiktig!

Når barnesikringen er aktivert og programmet starter, vil barnesikringsindikatoren slå seg på, og CL og gjenværende tid på displayet vises vekselvis i 0,5 sekunder. Trykk på de andre knappene for å få barnesikringsindikatoren til å blinke i tre sekunder. Når programmet er ferdig, veksler CL og END på å blinke i 0,5 sekund hver i til sammen 10 sekunder. Deretter blinker barnesikringslampene i 3 sekunder.

- Bare ved å trykke inn og holde inne de to knappene kan man låse opp barnesikringen, slå av, slå av maskinen og avslutte programmet.
- «Barnesikringen» vil låse alle knapper bortsett fra av/på-knappen og barnesikringsknappen.
- Slipp barnesikringen før du velger program og starter vask

 Slå av lydsignalet		
	Velg program	Trykk på [Speed]-knappen og hold den inne i 3 sekunder. Lydsignalet er nå slått av.

For å reaktivere lydsignal-funksjonen, trykker du på knappen igjen og holder den inne i 3 sekunder. Denne innstillingen vil gjelde frem til neste tilbakestilling.

⚠ Forsiktig!

Når lydsignalet er avslått, vil alle lyder være deaktiverte.

Programmer

Programmer er tilgjengelige etter hva som skal vaskes.

Cotton	Slitesterke tekstiler, varmebestandige tekstiler laget av bomull eller lin.
Synthetic	Vask av syntetiske artikler, for eksempel skjorter, dyner, blandingsplagg. Når du vasker strikkeklær, skal mengden med vaskemiddel reduseres på grunn av klærnes løse konstruksjon og fordi det lett kan dannes bobler.
Baby Care	Ved å vaske babyklær gjør man ikke bare klærne renere, men de blir også mer skånsomme mot babyens hud.
Mix	Blandingsplagg består både av tekstiler som bomull og syntetiske stoffer
Bed Linen	Dette programmet er spesialdesignet for vask av sengetøy.
Color Care	Hvis du vasker fargerike klær, kan det beskytte fargene bedre.
20°C	20°C standard, det er mulig å velge kaldt vann.
ECO 40-60	Standard 40°C, kan ikke velges, egner seg for vask på ca. 40°C-60°C.
Quick Wash 15' Quick 15'	Ekstra kort program ca., egner seg for en liten mengde klesvask med lett skittent tøy.
Delicate	For ømfintlige, vaskbare plagg, f.eks. laget av silke, sateng, syntetiske fibre eller blandede tekstiler.
Wool	Hånd- eller maskin - vaskbar ull eller richwool-tekstiler . Spesielt skånsomt vaskeprogram for å forhindre krymping , lengre programpauser (tekstilene ligger i vaskevann).
Spin Only	Ekstra sentrifugering med valgbar hastighet.
Rinse&Spin	Ekstra skylling med sentrifugering.
Cotton ECO/ Intensive	For å øke vaskeeffekten økes vasketiden.
Drum Clean	Spesielt innstilt i denne maskinen for å rengjøre trommelen og røret. Den bruker sterilisering på 90 °C for å gjøre klesvasken mer miljøvennlig. Når dette programmet utføres, kan ikke klær eller annen vask legges til. Når riktig mengde klorblekemiddel tilsettes, vil rengjøringseffekten av karet bli bedre. Brukeren kan bruke dette programmet regelmessig etter behov.
1h W/D	For små syntetiske klær eller skjorter er belastningsbegrensningen 1 kg (ca. 4 skjorter).

Tabell for vaskeprogrammer

Program	Belastning (kg)	Temp.(°C)	Standardtid
	10,0	Default	
My Cycle	10,0	40	2:40
Cotton	10,0	40	2:40
Synthetic	5,0	40	2:20
Mix	10,0	40	1:50
Bed Linen	10,0	40	1:48
Baby Care	10,0	30	1:20
Color Care	5,0	Cold	1:00
Drum Clean	-	90	1:18
Spin Only	10,0	-	0:12
Rinse & Spin	10,0	-	0:20
Wool	2,0	40	1:07
Delicate	3,0	30	0:50
Quick Wash 15'	2,0	Cold	0:15
Cotton ECO	10,0	30	0:55

- EUs energieffektivitetsklasse er: A+++-10%(A31)/A+++-20%(A32)
Energitestprogram: Intensive 60/40°C;
Hastighet: høyeste hastighet; Annet som standard.
Halv belastning for 10,0kg maskin: 5,0kg.
- "Intensive 60/40°C" er standardvaskeprogrammene, og de egner seg for å rengjøre normal klesvask av bomull og er de mest effektive programmene for kombinert energi- og vannforbruk for vasking av den typen bomullstøy, slik at den faktiske vanntemperaturen kan avvike fra den opplyste syklustemperaturen.

Rengjøring og stell

⚠ Advarsel!

- Før du begynner med vedlikehold, må du koble fra maskinen og stenge kranen.

Rengjøring av utsiden

Korrekt vedlikehold av vaskemaskinen kan forlenge levetiden. Overflaten kan rengjøres med fortynnede, ikke-slipende, nøytrale vaskemidler dersom det er nødvendig. Hvis det finnes vann, bruker du en våt klut til å tørke det vekk umiddelbart. Ikke bruk skarpe gjenstander.

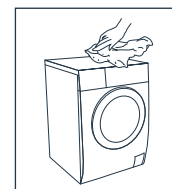

📌 NB!

Maursyre og fortynnede løsningsmidler eller tilsvarende må ikke brukes, for eksempel alkohol, løsemidler eller kjemiske produkter osv.

Rengjøring av trommelen

Rust som er igjen i trommelen etter metallgjenstander, må fjernes umiddelbart med klorfrie vaskemidler. Bruk aldri stålull.

NB!

Ikke legg klesvask i vaskemaskinen under rengjøring av trommelen.

Rengjøring av dørpakningen og glasset

Tørk av glasset og pakningen etter hver vask for å fjerne lo og flekker. Hvis lo bygger seg opp, kan det forårsake lekkasjer. Fjern mynter, knapper og andre gjenstander fra pakningen etter hver vask.

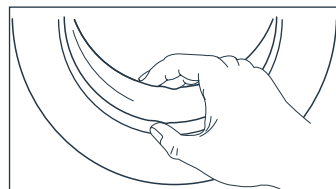

Rengjør innløpsfilteret

NB!

Innløpsfilteret må rengjøres hvis det er mindre vann.

Vask av filteret i kranen

1. Lukk kranen.
2. Fjern vanntilførselsslangen fra kranen.
3. Rengjør filteret.
4. Koble til vanntilførselsslangen igjen.

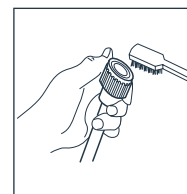
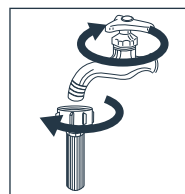

Vask filteret i vaskemaskinen

1. Skru av innløpsrøret fra baksiden av maskinen.
2. Trekk ut filteret med spisstenger og sett det tilbake igjen etter at det er blitt vasket.
3. Bruk børsten til å rengjøre filteret.
4. Koble til innløpsrøret igjen.

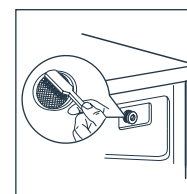
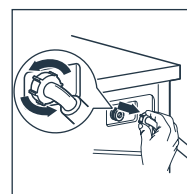

NB!

- Hvis børsten ikke er ren, kan du trekke ut filteret som er vasket separat;
- Koble til igjen, slå på kranen.

Rengjør vaskemiddeldispenseren

1. Trykk ned pilen på tøymyknerdekselet i dispenserskuffen.
2. Løft opp klemmen og ta ut tøymyknerdekselet og vask alle rillene med vann.
3. Sett tilbake tøymyknerdekselet og skyv skuffen på plass.

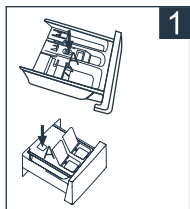

Trekk ut dispenser-
skuffen ved å trykke på A

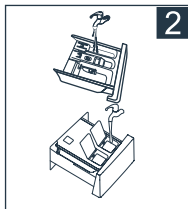

Rengjør
dispenserskuffen
under vann

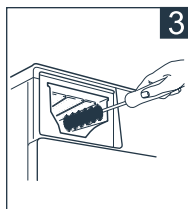

Rengjør inne i
fordypningen med en
gammel tannbørste

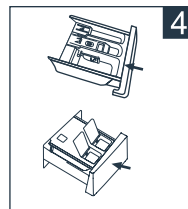

Sett inn
dispenserskuffen



NB!

Ikke bruk alkohol, løsemidler eller kjemiske produkter for å rengjøre maskinen.

Rengjøring av avløpspumpefilteret

⚠ Advarsel!

- Vær forsiktig med det varme vannet!
- La vaskemiddelløsningen avkjøles.
- Koble fra maskinen for å unngå elektrisk støt før vask.
- Avløpspumpefilteret kan filtrere ut garn og små fremmedlegemer fra vaskingen.
- Rengjør filteret med jevne mellomrom for å sikre at vaskemaskinen fungerer som normalt.

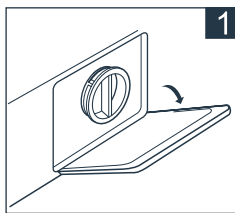

Åpne det nedre dekselet

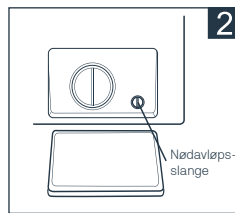

Roter det 90° og trekk ut
nødviløpsslangen, og ta av
slangedekselet

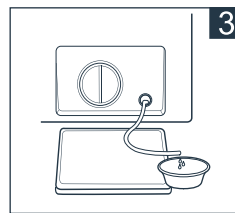

Når vannet har rent ut, setter du
tilbake avløpsslangen

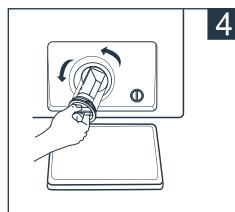

Åpne filteret ved å vri mot
klokken

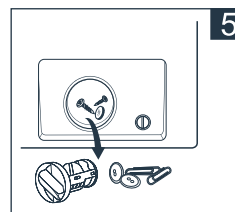

Fjern fremmedlegemer

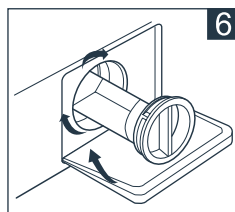

Lukk det nedre dekselet

⚠ Forsiktig!

- Forsikre deg om at ventilhetten og nødavløpsslangen er korrekt installert, dekslene må settes inn i samme høyde som hullplatene, ellers kan det lekke vann.
- Enkelte maskiner har ikke nødavløpsslange, så trinn 2 og trinn 3 kan hoppes over. Drei det nedre dekselet direkte for å få vann til å renne ned i kummen.
- Når apparatet er i bruk, og avhengig av hvilket program du har valgt, kan det være varmt vann i pumpen. Fjern aldri pumpedekselet under en vaskesyklus, vent alltid til apparatet er ferdig med syklusen og er tømt. Når du setter på dekselet, må du forsikre deg om at det er skikkelig strammet til.

Feilsøking

Apparatet starter ikke, eller det stopper under bruk. Forsøk først å finne en løsning på problemet. Hvis ikke må du ta kontakt med servicesenteret.

Beskrivelse	Årsak	Løsning
Vaskemaskinen starter ikke	Døren er ikke lukket ordentlig.	Start på nytt etter at døren er lukket. Kontroller om klær sitter fast.
Døren kan ikke åpnes	Vaskemaskinens beskyttelses-design fungerer.	Koble fra strømmen, start apparatet på nytt.
Vannlekkasje	Tilkobling mellom innløpsrøret eller utløpsslangen er ikke tett.	Kontroller og fest vannledninger. Rengjør utløpsslangen.
Vaskemiddelrester i boksen	Vaskemiddelet er fuktet eller sammenklumpet.	Rengjør og tørk av vaskemiddelboksen.
Indikator eller display lyser ikke	Koble fra strømmen Det er et tilkoblingsproblem med kretskortet eller kablene.	Sjekk om strømmen er slått av og at strømpluggen er riktig tilkoblet.
Unormal lyd		Sjekk om boltene er blitt fjernet. Sjekk at det er installert på et solid og jevnt gulv.
E30	Døren er ikke ordentlig lukket.	Start på nytt etter at døren er lukket. Kontroller om klær sitter fast.
E10	Problemer med vanntilførsel under vask.	Undersøk om vanntrykket er for lavt. Rett opp vannrøret. Sjekk om innløpsventilfilteret er blokkert.
E21	Problemer med dreneringen av vannet.	Sjekk om avløpsslangen er blokkert.
E12	Vann renner over.	Start vaskemaskinen på nytt.
EXX	Annet	Vennligst prøv på nytt først, og ring deretter servicetelefonen hvis det fortsatt er problemer.

📌 NB!

Etter kontroll aktiverer du apparatet. Hvis problemet oppstår på nytt eller displayet viser andre alarmkoder, må du kontakte service.

Tekniske spesifikasjoner

Strømforsyning	220-240V~,50Hz(EU)
Maks strømstyrke	10A
Standard vanntrykk	0.05MPa~1MPa

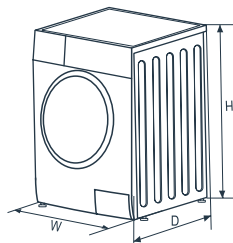

Modell	Vaskekapasitet	Mål (B x D x H mm)	Nettovekt	Nominell effekt
IIWMK1F10KG	10.0kg	595 x 565 x 850	72 kg	1950W



Ullvaskesyklusen til denne maskinen er godkjent av The Woolmark Company for vask av vaskbare ullprodukter, forutsatt at produktene vaskes i henhold til instruksjonene på plaggets etikett og de instruksjonene som er utarbeidet av produsenten av denne vaskemaskinen.

Modell	IIWMK1F10KG
Vaskekapasitet	10kg
Sentrifugeringshastighet	1500 rpm
Energieffektivitetsklasse (1)	A+++ -30%
Årlig energiforbruk (2)	167kWh per år
Strømforbruk i off-modus	0.5W
Strømforbruk i standby-modus	1.0W
Årlig vannforbruk (3)	12980L per år
Effektivitetsklasse for sentrifugering (4)	B
Standard vaskesyklus (5)	Cotton Eco
Energiforbruk for standard 60°C ved full belastning	0.77 kwh per syklus
Energiforbruk for standard 60°C ved delvis belastning	0.78 kwh per syklus
Energiforbruk på standard 40°C ved delvis belastning	0.65kwh per syklus
Programvarighet på standard 60°C ved full belastning	280min
Programvarighet på standard 60°C ved delvis belastning	275min
Programvarighet på standard 40°C ved delvis belastning	270min
Vannforbruk på standard 60°C ved full belastning	60L per syklus
Vannforbruk på standard 60°C ved delvis belastning	58L per syklus
Vannforbruk på standard 40°C ved delvis belastning	58L per syklus
Gjenværende fuktighetsinnhold ved standard 60°C og full belastning	50%
Gjenværende fuktighetsinnhold ved standard 60°C og delvis belastning	55%
Gjenværende fuktighetsinnhold ved standard 40°C og delvis belastning	55%
Støynivå for vask	57dB (A)
Støynivå for sentrifugering	79dB (A)

NB!

- Programinnstilling for test i samsvar med gjeldende standard for vask En 60456.
- Programinnstilling for test i samsvar med gjeldende standard for vask og tørk En 50229.
- I testprogrammene vaskes den angitte belastningen på maksimal sentrifugeringshastighet.
- De faktiske parameterne vil avhenge av hvordan apparatet brukes og kan avvike fra parameterne i tabellen ovenfor.
- Vaskemaskinen er utstyrt med et strømstyringssystem. Varigheten for den venstre on-modusen er mindre enn 10 minutter.
- Støy under vask/sentrifugering for standard vaskesyklus ved full belastning.

Merknader

1. Energieffektivitetsklassen er fra A (høyeste effektivitet) til D (laveste effektivitet)
2. Energiforbruk per år basert på 220 standard vaskesykluser for standardprogram på 60°C og 40°C ved full og delvis belastning, og forbruket i laveffektmodus. Faktisk energiforbruk vil avhenge av hvordan apparatet brukes.
3. Vannforbruk per år basert på 220 vanlige vaskesykluser for standardprogram på 60°C og 40°C ved full og delvis belastning. Faktisk vannforbruk vil avhenge av hvordan apparatet brukes.
4. Effektivitetsklasse for sentrifugering og tørk fra G (minst effektiv) til A (mest effektiv).
5. Standardprogram på 60°C og standardprogram på 40°C er standard vaskeprogrammer. Disse programmene egner seg for å vaske normalt tilsmusset bomullstøy, og de er de mest effektive programmene når det gjelder kombinert energi- og vannforbruk for å vaske denne typen av bomullstøy. Den faktiske vanntemperaturen kan avvike fra syklustemperaturen som står oppgitt. Velg egnet type av vaskemiddel for de forskjellige vasketemperaturene for å oppnå best mulig vaskekapasitet med mindre vann- og energiforbruk.